

# Montageanleitung

## SAD

### Aufrüstsatz für Frontkamera

**922 001 033**

**922 001 025**



**MAL 922 003**

## Montage der Klemmstücke an der Mittelstange

**Schritt 1:**  
Demontage Mittelstange

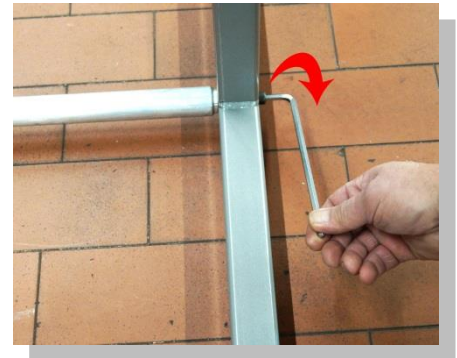

**Schritt 2:**  
Klemmrohrstücke von links und rechts auf die Mittelstange schieben.

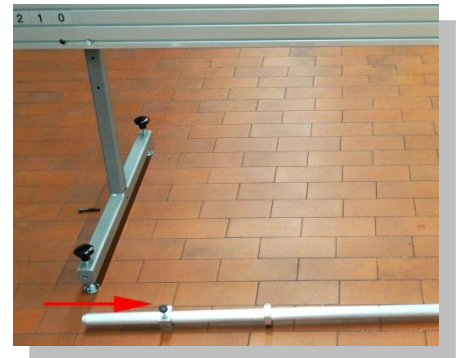
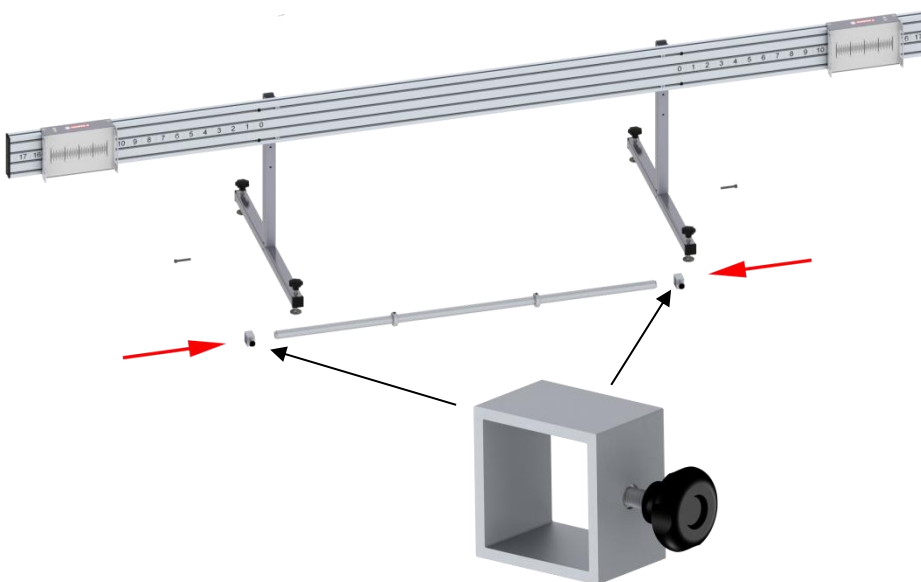

**Schritt 3**  
Klemmrohrstücke zur Mitte verschieben.  
Mittelstange auf beiden Seiten wieder verschrauben.

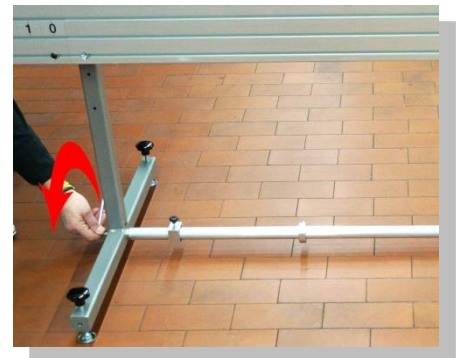
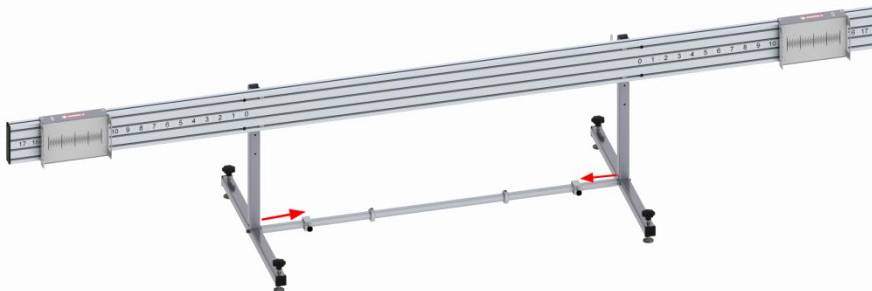

## Montage des Reflektor-Rahmens

### Schritt 4

Aufstecken des Reflektor-Rahmens, bis die Laschen auf beiden Seiten in der richtigen Position liegen.

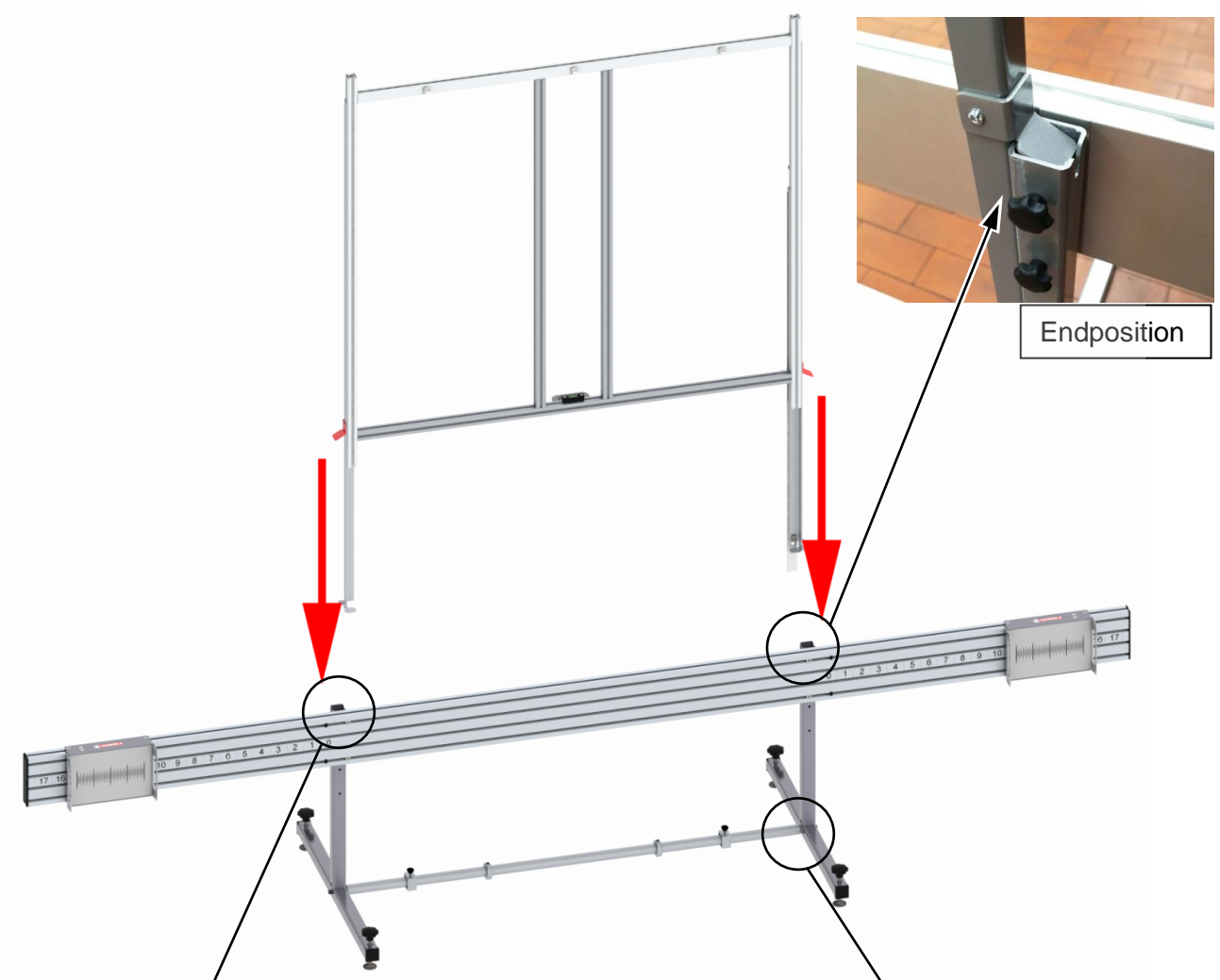

Aufsteckposition

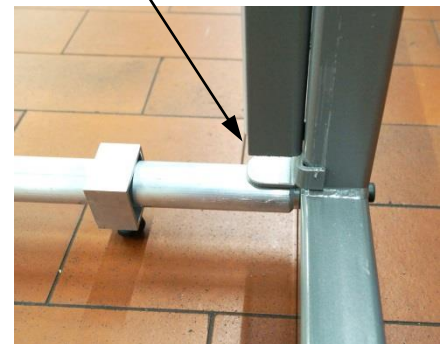

Endposition

**Schritt 5**

Klemmrohrstücke links und rechts auf die Laschen schieben und mit Rändelschraube sichern.



**Schritt 6**

Um die Position des Rahmens in der Höhe zu verstellen, sind die Rändelschrauben auf beiden Seiten zu lösen, und anschließend wieder zu sichern.



**Schritt 7**

Alle 3 Kunststoffschrauben leicht lösen, die Reflektortafel einhängen und anschließend die Kunststoffschrauben Handfest anziehen.

